

ARZUM

MAGICLEAN FORCE

AR 4200 SARJILI DIKEY
ELEKTRIKLI SUPURGE
AR 4200 RECHARGEABLE STICK
VACUUM CLEANER

KULLANMA KILAVUZU
INSTRUCTION MANUAL

BLDC MOTOR



Turkey

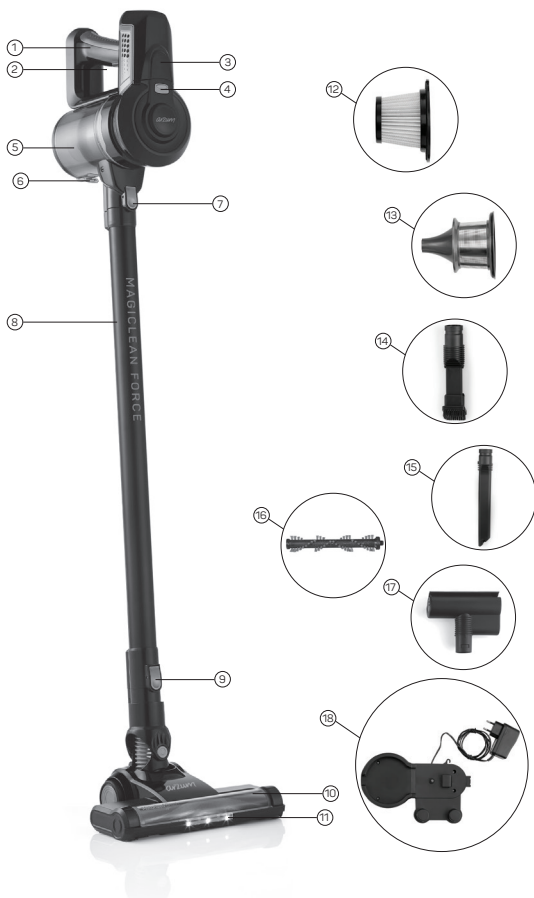

AR 4200 ARZUM MAGICLEAN FORCE ŞARJLI DİKEY ELEKTRİKLİ SÜPÜRGE

- | | |
|------------------------------------|------------------------------------|
| 1) Süpürge tutma sapı | 10) Motorlu turbo fırça |
| 2) Açma kapama ve hız ayar düğmesi | 11) Led ışık |
| 3) Pil göstergesi | 12) Hepa filtre |
| 4) Toz haznesi çıkarma düğmesi | 13) Metal hepa filtre kapağı |
| 5) Toz Haznesi | 14) Fırçalı ikisi bir arada aparat |
| 6) Toz haznesi açma kilidi | 15) Dar uçlu boru |
| 7) Boru ve aksesuar çıkarma tuşu | 16) Sert rulo fırça |
| 8) Vakum borusu | 17) Mini turbo başlık |
| 9) Fırça çıkarma tuşu | 18) Şarj standı ve adaptör |

Cihazınızdan maksimum verim alabilmek için kullanım kılavuzunu **MUTLAKA** okuyunuz ve gerekli olabileceğinden saklayınız.

ÖNEMLİ UYARILAR

· Cihazınızın üzerinde yazılı voltajın, bulunduğunuz yerin voltajına uygun olup olmadığına dikkat ediniz. Herhangi bir uyumsuzluk durumunda meydana gelebilecek arızalardan firmamız sorumlu tutulamaz ve arıza garanti kapsamı dışında işlem görür.

· Cihazınız, sadece evlerde kullanılmak üzere tasarlanmıştır. Ticari ya da sanayi amaçlı kullanılmamalıdır. Aksi takdirde, garanti kapsamı dışında işlem görecektir.

· Bu cihaz, güvenli bir şekilde kullanılmasıyla ilgili kendilerine gözetim veya talimat verilmişse ve içermiş olduğu tehlikeler kendileri tarafından anlaşılırsa 8 yaş ve üzeri çocuklar ve fiziksel, duyuşsal veya zihinsel yetenek eksikliği bulunan veya tecrübe ve bilgi eksikliği olan

kişiler tarafından kullanılabilir. Çocuklar cihaz ile oynamamalıdır. Temizleme ve kullanıcı bakımı, gözetimsiz çocuklar tarafından yapılmamalıdır.

· Cihazınıza zarar vermemek için yetersiz akım sağlayan uzatma kabloları kullanmayınız.

· **CİHAZINIZI ASLA DIŞ MEKAN VEYA ISLAK YÜZEYLERİ TEMİZLEMELİK İÇİN KULLANMAYINIZ. SU VEYA DİĞER SIVILAR İLE TEMAS ETMESİNİ ENGELLEYİNİZ.**

· Fişi prizden çıkarırken kablosundan çekmeyiniz. Fişi prizden tutarak çıkartınız.

· Cihazınızın fişli kablosunu, eliniz ıslakken prizden çıkarmaya çalışmayınız.

· Cihazınızın emişini engelleyen nesnelere çekmemeye dikkat ediniz. Emişi engelleyen bir cisim varsa temizledikten sonra cihazınızı kullanmaya devam ediniz.

· Elinizi, saçınızı, parmaklarınızı, giysilerinizi cihazınızın çalışan bölgelerinden uzak tutunuz.

· Merdivenleri temizlerken özellikle dikkat ediniz.

· Sigara, kibrit ya da sıcak kül gibi yanıcı malzemeleri; alev alabilir sıvılar ile organik çözücüler ve asitleri temizlemek için kullanmayınız.

· Cihazınızı soba, ocak, fırın ve buna benzer ısı kaynaklarından uzak tutunuz.

· Süpürgeci filtresi ve toz haznesi yerinde takılı değilken **KESİNLİKLE** kullanmayınız.

· Kablo ve fiş üzerinde herhangi bir hasarda, cihazınızın düşmesi ve benzeri hallerde, cihazınızın hasarlı olduğundan kuşkulandığınızda; cihazınızı çalıştırmayınız, kendiniz tamir etmeyiniz, **Arzum Yetkili Servisine** başvurunuz.

· Onarım ve yedek parça için **Arzum Yetkili Servisine** başvurunuz ve yalnızca orijinal aksesuar kullanınız.

· Cihazınızı tavsiye edildiği şekilde ve amacına uygun kullanınız.

Uyarı: Batarya ile ilgili güvenlik uyarılarına ve kullanım esaslarına uyulmaması durumunda meydana gelebilecek arızalardan firmamız sorumlu tutulamaz.

CİHAZIN MONTE VE ŞARJ EDİLMESİ

Ana Ünite Kurulumu:

Tutma sapını aşağıda gösterildiği şekilde hazne altındaki yuvaya yerleştiriniz ve hazneye doğru itiniz.

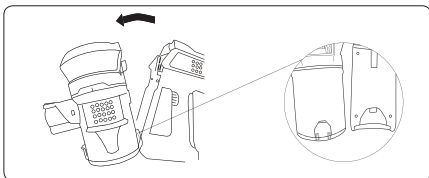

Uyarı: Kurulumu yapmadan önce motor bölümünde yer alan işaretli kısmın tam olarak "🔒" pozisyonunda olduğunu kontrol ediniz.

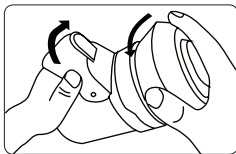

Metal boruyu süpürgenize doğru itin.

Toz haznesini ana üniteden ayırmak isterseniz çıkarma düğmesine basarak tutacaktan ayırabilirsiniz.

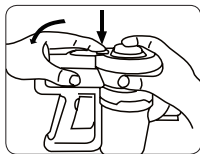
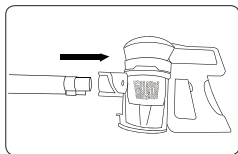

Motorlu Turbo Başlık Montajı:

Süpürgenizi motorlu turbo başlığa takmak için süpürgenizin tutma sapını kavrayınız. Başlığı yere düz bir şekilde yerleştiriniz ve boruyu üzerine hizalayarak itin. Başlığı çıkarmak isterseniz, ayırma tuşuna basarak çıkartabilirsiniz.

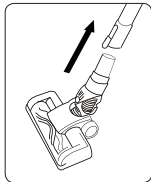

Şarj Standının Kurulumu:

Şarj standını vida yardımıyla duvara monte edebilirsiniz. Kutu içerisinden çıkan aksesuarları şarj standının üzerindeki yuvalara yerleştirebilirsiniz.

Cihazınızı şarj standını yerleştirin ve hafifçe

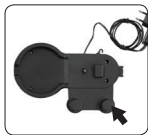

basırrın. Standın yerine karar vermeden önce adaptör kablosunun prize yetecek şekilde ayarlamanızı tavsiye ederiz.

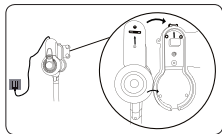

Cihazınızı şarj standından ayırmak için, stand üzerinde bulunan tuşa basınız ve cihazı kendinize doğru çekiniz.

PİLİN ŞARJ EDİLMESİ

· Şarjlı dikey süpürgeyi şarj etmeden önce dikey süpürgenin uygun şekilde monte edildiğinden emin olunuz. Süpürgeyi şarj standına yerleştirildikten sonra şarj standının fişini prize takınız

Ürün ilk defa şarj edilirken lütfen pil tamamen şarj olduğundan emin olunuz. Pilin ömrünün daha uzun olması için ikinci kez şarj edilmeden önce pil tamamen bitirilmesi önerilmektedir.

Not: İlk üç kullanımda pil tamamen bittikten sonra ürünün 12 saat boyunca kesintisiz şarj edilmesi gerekmektedir.

· Süpürgenin şarjı, ürünü çalıştırmak için gerekli seviyenin altına düştüğü zaman göstergedeki ışık yanıp sönecektir ve cihazınız motoru korumak için kapanacaktır. Pil yeteri kadar şarj edildiği zaman kullanmaya devam edebilirsiniz.

· Şarj işlemi başladığında şarj ışığı yanıp sönmeye başlayacaktır.

· Şarj ışığı sabit olarak yandığında şarj işlemi tamamlanmış olur.

· Pil tamamen şarj olduktan sonra cihazınız şarj işlemini otomatik olarak durduracaktır.

· Bataryanızın tam performansa ulaşması tam şarj ve

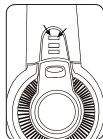

deşarjin birkaç kez yapılmasından sonra olacaktır.

- Pilin azalması motor devrinin düşmesine, emiş ve performans kaybına sebep olacaktır.
- Pili uzun süre şarj etmeden tutarsanız tekrar şarj olmayacak şekilde arızalanabilir.
- Kullanım ömrü, ürünün kullanım şekli ve cihazın şarj etme kurallarına uygun olarak şarj edilmesine göre değişecektir.
- Pilin ömrünü tamamlaması halinde sadece Arzum Yetkili Servisinde değiştirilmelidir. Yeni takılan pili de yukarıda anlatılan şartlarda şarj vedeşarj ediniz. Yukarıda belirtilen şartlara uygun olarak kullanılmayan ürünlerin pilleri ömrünü erken tamamlayabilir.

Uyarı: Süpürgeziniz şarj işlemi sadece (ürün kutusu içerisinde çıkan ya da Arzum yetkili servisleri tarafından temin edilen) şarj standı üzerinden gerçekleştiriniz.

DİKKAT: Cihazınızı oda sıcaklığında şarj ediniz. Cihaz 0 °C'nin altında ve 40°C'nin üstündeki sıcaklıklarda şarj edilmemelidir. Şarj ünitesi cihazı şarj ederken ısınabilir.

ÖNEMLİ: Şarjlı süpürgezi şarjı tamamen tükenene kadar kullanmanız ve şarjı bittiğinde şarj etmeniz, ömrünü uzatacaktır.

CİHAZINIZIN ÇALIŞTIRILMASI VE DURDURULMASI

Cihazınızda 2 farklı güç kademesi vardır.

- Güç butonuna ilk kez bastığınızda cihazınız çalışır duruma geçecek ve 1. kademe hızda çalışmaya başlayacaktır.
- Güç butonuna ikinci kez bastığınızda cihazınız yüksek hızda çalışmaya başlayacaktır.
- Cihazınızı durdurmak için güç butonuna üçüncü kez basmanız yeterli olacaktır.



EL SÜPÜRGESİ OLARAK KULLANIM

- Süpürgezinin metal borusunu ve başlığını cihazdan ayırınız.
- Kutu içerisinden çıkan başlıklardan kullanım amacınıza göre resimde gösterildiği şekilde takınız.
- Açma-Kapama / Hız ayar göstergesine basarak süpürgeyi çalıştırınız.
- Aynı buton vasıtasıyla hız ayarını yapabilir ve cihazınızı kapatabilirsiniz.

Not: Süpürgezinin uç kısmına kutu içinde bulunan dar başlık, fırçalı ikisi bir arada aparat ve mini turbo başlığı takarak dar alanların, döşeme ve koltuk gibi yüzeylerin temizliğini yapabilirsiniz.

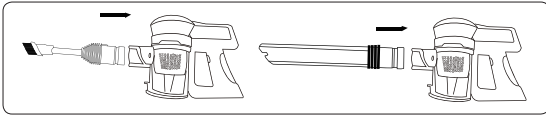

AKSESUARLARIN KULLANIMI

Temizlenebilir Motorlu Turbo Başlık:

- Motorlu turbo başlık, motor gücü ile çalışan döner bir fırça sistemine sahiptir. Fırçanın dönme hareketi ile temizlediğiniz yüzeydeki parçalar kolaylıkla alınmaktadır. Ayrıca, halı veya zemin üzerinde yer alan iplik, lif, saç ve tüy gibi maddeler fırça sayesinde daha kolay temizlenmektedir.
- Turbo fırçayı kullanırken dönen fırçaya ASLA dokunmayınız.
- Fırçadaki iplik, kıl ve parçaları düzenli olarak temizleyerek fırçanın performansını artırabilirsiniz.

Başlığı temizlemek için öncelikle süpürgeyi kapatınız. Boru üzerindeki çıkarma tuşuna basarak başlığı cihazınızdan ayırınız. Turbo başlığın altında bulunan mandalı çevirerek çıkardıktan sonra fırçanın temizliğini yapabilirsiniz.

- Pamuk, saç vb. maddeler süpürüldüğünde dönme miline takılarak, fırça kafasının tıkanmasına neden olur ve cihazınızın performansını etkiler. Bu durumda, fırça kafasını çıkartınız ve takılan parçaları dönme milinden temizleyiniz.

Dar Uçlu Boru

- Özellikle ulaşması güç yerleri, koltuk köşeleri, radyatör aralıkları, duvar dip ve köşeleri vb dar yerlerde temizlik yapmak amacıyla kullanılır.

Fırçalı 2si 1 Arada Başlık

· Dar uçlu borunun uygun olmadığı mekanlarda (döşeme, elbise, yatak vb.) kullanılmaktadır.

Mini Turbo Başlık

· Mini turbo başlık, döner bir fırça sistemine sahiptir. Fırçanın dönme hareketi sayesinde koltuk ve döşeme üzerinde yer alan iplik, lif ve hayvan tüylerini kolaylıkla temizleyebilirsiniz.

· Küçük parçaların temizliği sırasında fırça ve kanalda herhangi bir tıkanma meydana geldiği takdirde, süpürgeyi derhal kapatınız ve tıkanıklığa yol açan parçaları temizleyiniz.

· Turbo başlığı kullanırken dönen fırçaya ASLA dokunmayınız

TEMİZLİK VE BAKIM

· Cihazınıza herhangi bir temizlik ve bakım işlemi yapmadan önce MUTLAKA süpürgeyi kapatınız ve temizleme sırasında açma/kapama düğmesine basarak cihazınızı çalıştırmamaya dikkat ediniz.

· Ürününüzden daha iyi performans alabilmeniz için toz haznesini her kullanımdan sonra boşaltınız.

· Fırça bloke olur veya herhangi bir nedenden dolayı sıkışırsa, performans düşüklüğü görülebilir. Bunu önlemek için her kullanımdan sonra fırçayı temizleyiniz.

Toz Haznesinin Çıkartılması ve Boşaltılması

Toz haznesini iki farklı şekilde boşaltabilirsiniz.

· Süpürgezin borusunu cihazınızdan ayırdıktan sonra toz haznesinin önünde bulunan kilidi açarak haznenin boşaltılmasını sağlayabilirsiniz.

· Vakum borusunu süpürgezinde ayırınız. Hazne çıkarma tuşuna basarak tutacağı hazneden ayırınız. Toz haznesini saat yönünün tersine çevirerek  konumuna getiriniz ve aşağı doğru nazikçe çekerek toz haznesini boşaltınız.

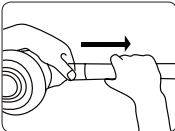

HEPA Filtrenin Temizlenmesi

1- Toz haznesini, çıkarma düğmesine basarak tutacaktan ayırınız.

2- Hazneyi saat yönünün tersine çevirerek "🔒" konumuna getirip çıkartınız.

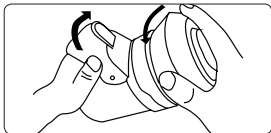
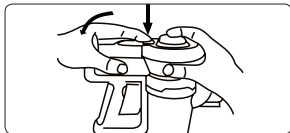

3- Hepa filtreyi çıkarınız.

4- Hem hepa filtreyi hem de metal filtre kapağını su yardımı ile temizleyebilirsiniz.

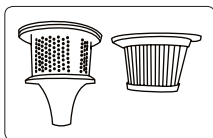

Uyarı: Parçalar tamamen kurumadan cihazınıza kesinlikle yerleştirmeyiniz.

Yıkadığınız parçalar kuruduktan sonra tekrar toz hanesinin içine yerleştirin. Motor bölümündeki işaretlenmiş yeri "🔒" konumuna yerleştirin ve saat yönüne doğru çevirerek "🔓" konumuna getiriniz. Toz haznesi ile başlık kısmını takarak cihazınızı kullanmaya başlayabilirsiniz.

PİLİN DEĞİŞTİRİLMESİ

- Cihazınız şarj edilebilir bir pile sahiptir.
- Cihazınızın pili sadece **Arzum Yetkili Servisleri** tarafından değiştirilebilir.
- Bu üründe kullanılan pilleri başka tür bir pil ile değiştirmeye çalışmayınız.

BATARYA İLE İLGİLİ GÜVENLİK UYARILARI

- Pil geri dönüşümlüdür ve kurallara uygun şekilde yok edilmelidir.
- Pilleri çöp kutusuna atmayınız. Pillerin kullanım ömrü bittiğinde sadece yetkili servisler tarafından pil toplama kutularına ve merkezlerine teslim edilerek geri dönüştürülmeli ve kurallara uygun şekilde yok edilmelidir.
- Sadece cihazınızla birlikte verilen pili kullanınız. Cihazınızın pilini kesinlikle ısı kaynaklarının yakınında, kısa devre olabilecek yerlerde tutmayınız, ateşe atmayınız. Pilinizi ve cihazınızı ateş ya da kül içine doğultmayınız. Pilin kutusunu değiştirmeye ve zarar vermeye çalışmayınız.
- Pilin çevresini boya tineri veya kimyasal temizleyiciler ile temizlemeyiniz veya silmeyiniz.
- Daha iyi performans alabilmek için pili en az ayda bir şarj-deşarj ediniz.
- Pili kendi başınıza kesinlikle söküp takmaya çalışmayınız.

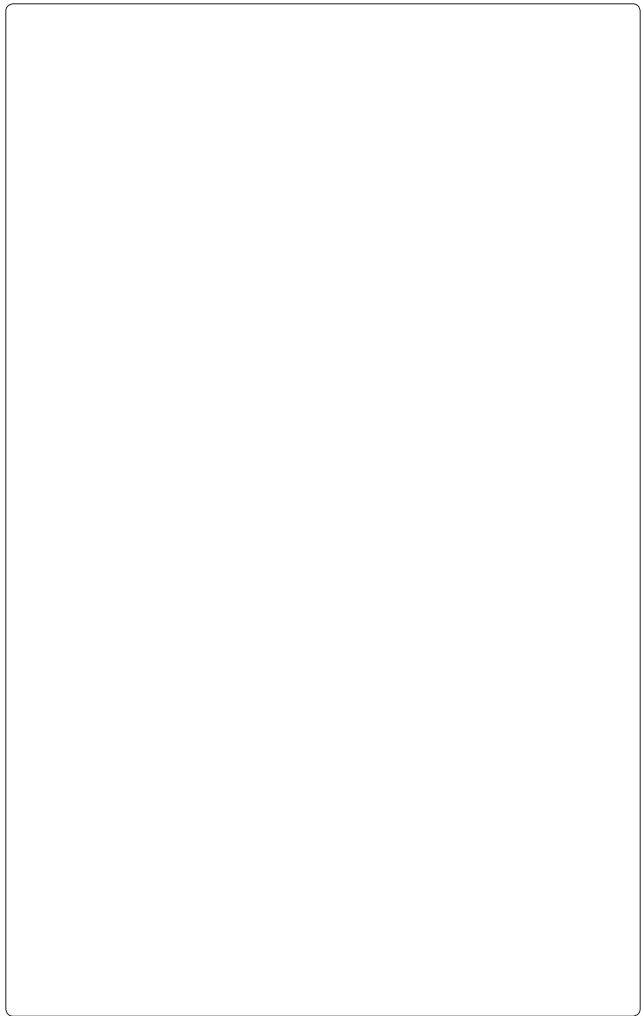

Kullanım ömrü 10 yıl

Teknik Özellikleri

Süpürge: 22,2 V 

Şarj Standı: Input: 100-240V ~ 50/60 Hz Output: 26,5 V  500mA

TAŞIMA VE NAKLİYE SIRASINDA DİKKAT EDİLECEK HUSUSLAR

- Taşıma ve nakliye sırasında cihazınız, aksamlarına zarar gelmemesi için orijinal kutusunda tutulmalıdır.
 - Taşıma sırasında ürünü normal konumunda tutunuz.
- Cihazınızı nakliye esnasında düşürmeyiniz ve darbelere karşı koruyunuz.
- Ürünün müşteriye tesliminden sonra taşıma sırasında oluşan arızalar ve hasarlar garanti kapsamına girmez.

AEEE Yönetmeliğine Uygundur.

AEEE

Bu cihaz AEEE direktiflerine uygun olarak geri dönüşümü olan parçalardan oluştuğu için çöpe atılmaması gerekmektedir. Lütfen, bu cihazın geri dönüşümünü sağlamak için en yakın toplama merkezine başvurunuz.



CE

Üretici:

Suzhou CHO Electric Appliance Co., Ltd.

2nd Floor And West Half Of 3rd Floor Of The Building, No.82 Jujin Road, Taiping
Town, Xiangcheng District, Suzhou P.R. China
Tel: +086-512-66833363

İthalatçı:

Arzum Elektrikli Ev Aletleri San. ve Tic. A.Ş.

Otakçılar Caddesi No: 78 Kat: 1 B Blok No: B1b Eyüp 34050 İstanbul Türkiye
Made in China - Menşei Çin' dir
0850 222 1800
www.arzum.com

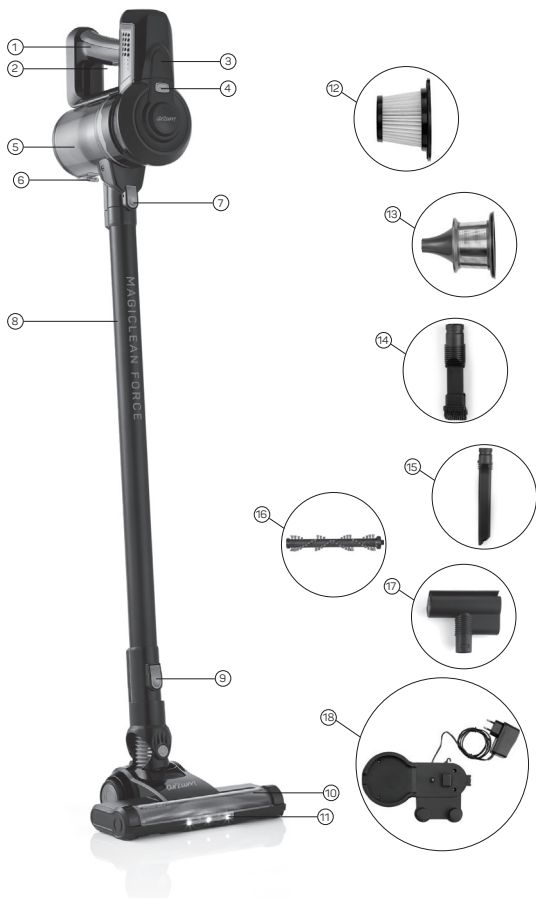

AR 4200 ARZUM MAGICLEAN FORCE RECHARGEABLE STICK VACUUM CLEANER

- 1) Vacuum cleaner handle
- 2) On / off and speed adjustment button
- 3) Battery indicator
- 4) Dust container release button
- 5) Dust Container
- 6) Dust container release button
- 7) Hose and accessory release key
- 8) Vacuum hose
- 9) Brush release key
- 10) Motorized turbo head
- 11) Led light
- 12) Hepa filter
- 13) Metal hepa filter cover
- 14) Brushed two-in-one nozzle
- 15) Narrow end hose
- 16) Hard roller brush
- 17) Mini turbo nozzle
- 18) Charging stand and adapter

In order to obtain utmost results from your appliance, please read CAREFULLY this user's manual and save it for further use.

IMPORTANT SAFEGUARDS

- Make sure that the voltage indicated on the appliance corresponds with the main voltage in your home. Our company shall not be held liable for any failures owing to any discrepancy and such failures shall not be covered by the guarantee.
- Your appliance has been designed for household use only. Do not use for commercial or industrial purposes. Otherwise, it shall not be covered by the guarantee.
- This appliance can be used by children aged from 8 years and above and persons with reduced physical, sensory or mental capabilities or lack of experience and knowledge if they have been given supervision or instruction concerning use of the appliance in a safe way and under-

stand the hazards involved. Children shall not play with the appliance.

Cleaning and user maintenance shall not be made by children without supervision.

- To prevent harming your appliance do not use extension cords that supply insufficient current.
- NEVER USE YOUR APPLIANCE FOR CLEANING OUTER SPACE OR WET SURFACES. DO NOT LET YOUR APPLIANCE TO CONTACT WITH WATER OR OTHER LIQUIDS.
- Do not attempt to remove the mains plug of your appliance when your hands are wet.
- Be careful not to absorb the objects preventing suction of your appliance. If there is any object preventing its suction, continue to use your appliance after cleaning it.
- Keep away your hands, hairs, fingers, clothes from operating parts of your appliance.
- Special care is required especially for cleaning the stairs.
- Do not use your appliance to clean any flammable materials such as cigarette, matchsticks or active cigarette ashes, any flammable liquids and organic solvents and acids.
- Keep away your appliance from direct heat sources as hot stove, burner or in a heated oven.
- NEVER use your vacuum cleaner while its filters, dust filter or dust bag are not mounted on their places.
- If you are in doubt that the cord or plug is damaged, or that your device malfunctions in any manner whatsoever, including dropping down, etc. , never start up your appliance, nor repair it by yourself. Take it to the nearest Arzum Authorized Service.
- Contact Arzum Authorized Service for repair, and spare parts, and use original accessories and dust bag only.
- Use your appliance as recommended and for its intended purposes.

Warning: Our company cannot be held responsible for the failures that may occur in case of non-compliance with the safety warnings and usage principles regarding the battery.

INSTALLING AND CHARGING THE DEVICE

Assembly of the main unit:

Insert the handle into the slot under the container as shown below and push it into the container.

WARNING: Make sure that the marked "I" part in the motor

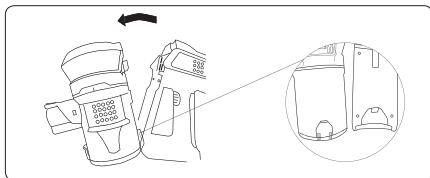

compartment is fully in position "I" before installation.

Push the metal tube towards your vacuum cleaner.

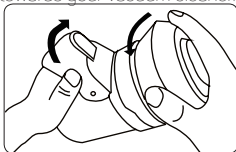

If you want to detach the dust container from the main unit, you can detach it from the handle by pressing the release button

Motorized Turbo Head Assembly:

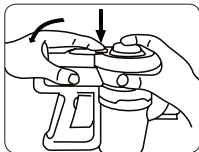
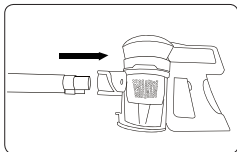

Grip the handle of your vacuum cleaner to install the motorized turbo head of your vacuum cleaner.

Place the head flat on the ground and push the tube aligning on it. If you want to remove the head, you can remove it by pressing the release button.

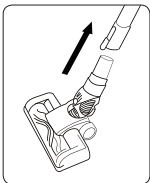

Charging Stand Installation:

You can mount the charging stand on the wall using the screw.

You can place the included accessories in the slots on the charging stand.

Place your appliance on the charging stand and press gently.

Before deciding on the location of the stand, we

recommend that you adjust the adapter cable to the outlet

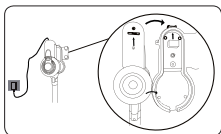

To disconnect your appliance from the charging stand, press the button on the stand and pull the appliance towards you.

CHARGING OF THE BATTERY

- Before charging the charged stick vacuum cleaner, make sure that the stick vacuum cleaner is properly installed. After placing the vacuum cleaner on the charging stand, plug the charging stand into the wall socket

- When charging the product for the first time, please make sure the battery is fully charged. For longer battery life, it is recommended to fully discharge the battery before recharging.

Note: For the first three uses, the product must be charged continuously for 12 hours after the battery is completely discharged.

- When the charge is below the level required to start the product, the light on the display will flash and your appliance will turn off to protect the motor. You can continue to use the battery when it is sufficiently charged.

- When charging starts, the charging light will start flashing.

- Charging is complete when the charging light is steady.

- Your appliance will automatically stop charging after the

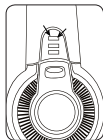

battery is fully charged. You can also stop charging by unplugging it.

- The first time you use your vacuum cleaner continuously to fully discharge the battery (motor speed decreases, decrease the operating noise) and recharging will prolong the life of your battery.
- The full performance of your battery will be achieved after several full charge and discharge cycles.
- Low battery will result in reduced motor speed, loss of suction and performance.
- If you hold the battery without recharging it for a long time, it may malfunction without recharging.
- The service life will vary depending on how the product is used and when the appliance is charged in accordance with the charging rules.
- If the battery reaches the end of its life, it should only be replaced by an Arzum Authorized Service. Charge and discharge the newly installed battery under the conditions described above. Batteries for products that are not used in accordance with the aforementioned conditions may end their life prematurely.

Warning: Charge your vacuum cleaner only via the charging stand which is supplied in the product box or supplied by Arzum Authorized Service.

WARNING: Charge your appliance at room temperature. The appliance should not be charged at temperatures below 0 ° C and above 40 ° C. The charger may become warm while charging the appliance. IMPORTANT: Using the rechargeable vacuum cleaner until the battery is completely discharged and recharging the battery when it is used up will prolong its life.

STARTING AND STOPPING YOUR DEVICE

Your appliance has 2 different power levels.

- When you press the power button for the first time, your appliance will start working and start to operate at 1st stage speed.
- The second time you press the power button, your appliance will start at high speed.
- Press the power button a third time to stop your appliance.



USING AS HANDHELD VACUUM CLEANER

- Disconnect the metal tube and nozzle from your cleaner.
- Insert the heads from the box as shown in the picture according to your intended use.
- Switch on the cleaner by pressing the On - Off / Speed setting indicator.
- You can adjust the speed and turn off the appliance with the same button.

Note: You can clean narrow areas, surfaces such as upholstery and seats by attaching the narrow nozzle, brushed two-in-one nozzle and mini turbo head to the end of your cleaner.

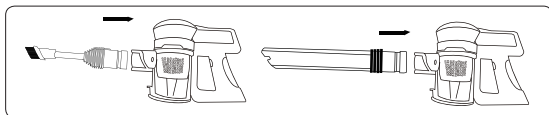

USE OF ACCESSORIES

Cleanable motorized turbo head:

- Motorized turbo nozzle has a rotating brush system that works with motor power. With the rotational movement of the brush, the parts on the surface you are cleaning are easily removed. In addition, materials such as yarn, fibers, hair and feathers on the carpet or floor are easily cleaned by means of a brush.
- NEVER touch the rotating brush when using the turbo brush.
- You can improve the performance of the brush by regularly cleaning the threads, hair and dirt on the brush.

To clean the head, first switch off the cleaner. Detach the head from your appliance by pressing the release button on the tube. You can clean the brush after removing the latch located under the turbo head.

- Cotton, hair and so on. substances sweep into the rotating shaft when vacuumed, causing the brush head to clog and affect the performance of your appliance. In this case, remove the scrub head and clean the attached parts from the rotating shaft.
- Do not clean the battery part with chemical solvents.
- For more performance, charge-discharge your appliance at least one time of a month.

Narrow End Hose

It is especially used for cleaning hard-to-reach places, seat corners, radiator gaps, wall bottoms and corners etc. in narrow places.

Brushed 2 in 1 Nozzle

· It is used in places where narrow-ended tube is not suitable (flooring, clothes, bed etc.).

Mini Turbo Brush

· Mini turbo brush has a rotating brush system. Thanks to the rotational movement of the brush, you can easily remove the yarn, fiber and animal hair on the seat and upholstery.

· If any blockage occurs in the brush and duct during cleaning of small pieces, switch off the vacuum cleaner immediately and clean any clogged parts.

· NEVER touch the rotating brush when using the turbo brush.

CLEANING AND MAINTENANCE

· ALWAYS turn off the vacuum cleaner before performing any cleaning and maintenance operations on the appliance and be careful not to operate the appliance by pressing the on / off button during cleaning.

· Empty the dust container after each use to ensure better performance of your product.

· If the brush is blocked or stuck for any reason, poor performance may occur. To prevent this, clean the brush after each use.

Removing and Emptying the Dust Container

You can empty the dust container in two different ways.

- After disconnecting the tube from your vacuum cleaner, you can open the lock on the front of the dust container to empty the container.
- Disconnect the vacuum tube from your vacuum cleaner. Press the container release button to disengage the handle from the container. Turn the dust container counterclockwise to the  position and gently pull it down to empty the dust container.

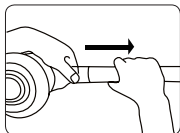

HEPA Filter Cleaning

1- Detach the dust container from the handle by pressing the release button.

2- Turn the container counterclockwise to the  position and remove it.

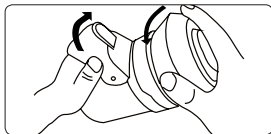
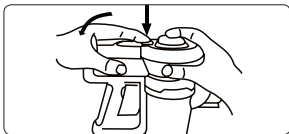

3- Remove the Hepa filter.

4- You can clean both hepa filter and metal filter cover with water.

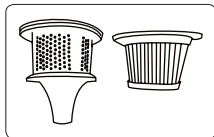

Warning: Never place the parts in the appliance until the parts are completely dry.

Once the parts you have washed have dried, put them back into the dust container. Place the marked "I" mark in the motor compartment in the "I" position and turn it clockwise to the " " position. You can start using your appliance by attaching the dust container and head.

BATTERY REPLACEMENT

- Your appliance has a rechargeable battery.
- The battery of your appliance can only be replaced by Arzum Authorized Service.
- Do not attempt to replace the batteries used in this product with another type of battery.

BATTERY SAFETY WARNINGS

- The battery is recyclable and should be disposed of properly.
- Do not dispose of batteries in the trash. Batteries should be returned to the battery collection containers and centers by authorized service centers at the end of their useful life and recycled and disposed of in accordance with regulations.
- Use only the battery supplied with your appliance. Never keep the battery of your appliance near heat sources, where there may be a short circuit, and do not throw it into a fire. Do not point your battery or appliance into fire or ashes. Do not attempt to replace or damage the battery case.
- Do not clean or wipe the area around the battery with paint thinner or chemical cleaners.
- For better performance, charge and discharge the battery at least once a month.
- Never attempt to remove and install the battery yourself.

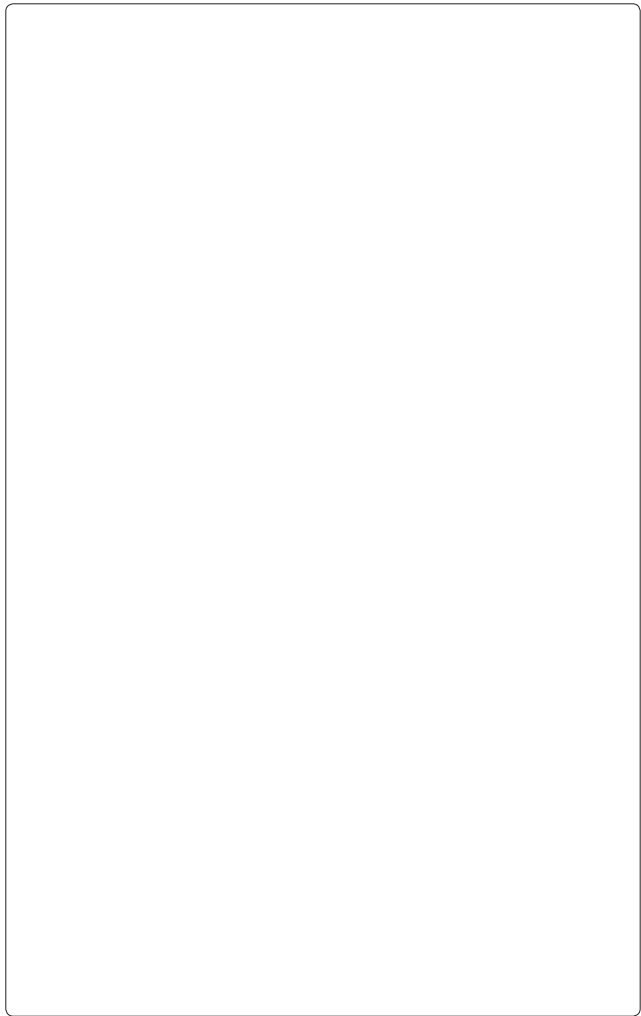

Product Life 10 years

Technical Specifications

Vacuum Cleaner: 22,2 V 

Charging Stand: Input: 100-240V - 50/60 Hz Output: 26,5 V  500mA

HANDLING AND SHIPMENT

- During handling and shipment, your appliance must be kept in original package in order to prevent damages to its parts.
 - Keep at normal position during shipment.
- Do not drop the product when transporting and protect from impacts.
- After delivery of the product, failures and damages that may occur while transporting are not covered by warranty.

The product is in compliance with the WEEE Directives.

WEEE

This product contains recyclable materials that compliance with the WEEE directives. Do not dispose this product as unsorted municipal waste. Please contact your local municipality for the nearest collection point.



Manufacturer:

Suzhou CHO Electric Appliance Co., Ltd.

2nd Floor And West Half Of 3rd Floor Of The Building, No.82 Jujin Road, Taiping
Town, Xiangcheng District, Suzhou P.R. China
Tel: +086-512-66833363

Importer:

Arzum Elektrikli Ev Aletleri San. ve Tic. A.Ş.

Otakçılar Caddesi No: 78 Kat: 1 B Blok No: B1b Eyüp 34050 İstanbul Türkiye
Made in China

Tel: +90 212 467 80 80 Fax: +90 212 467 80 00

www.arzum.com

GARANTİ ŞARTLARI

1. Garanti süresi, malın teslim tarihinden itibaren başlar ve 2 yıldır.
2. Malın bütün parçaları dahil olmak üzere tamamı garanti kapsamındadır.
3. Malın ayıplı olduğunun anlaşılması durumunda tüketici, 6502 sayılı Tüketicinin Korunması Hakkında Kanunun 11 inci maddesinde yer alan;

a- Sözleşmeden dönme,

b- Satış bedelinden indirim isteme,

c- Ücretsiz onarılmasını isteme,

ç- Satılanın ayıpsız bir misli ile değiştirilmesini isteme, haklarından birini kullanabilir.

4. Tüketicinin bu haklardan ücretsiz onarım hakkını seçmesi durumunda satıcı; işçilik masrafı, değiştirilen parça bedeli ya da başka herhangi bir ad altında hiçbir ücret talep etmeksizin malın onarımını yapmak veya yaptırmakla yükümlüdür. Tüketici ücretsiz onarım hakkını üretici veya ithalatçıya karşı kullanabilir. Satıcı, üretici ve ithalatçı tüketicinin bu hakkını kullanmasından müteselsilen sorumludur.

5. Tüketicinin, ücretsiz onarım hakkını kullanması halinde malın;

- Garanti süresi içinde tekrar arızalanması,

- Tamiri için gereken azami sürenin aşılması,

- Tamirinin mümkün olmadığı, yetkili servis istasyonu, satıcı, üretici veya ithalatçı tarafından bir raporla belirlenmesi durumlarında;

tüketici malın bedel iadesini, ayıp oranında bedel indirimini veya imkan varsa malın ayıpsız misli ile değiştirilmesini satıcıdan talep edebilir.

Satıcı, tüketicinin talebini reddedemez. Bu talebin yerine getirilmemesi durumunda satıcı, üretici ve ithalatçı müteselsilen sorumludur.

6. Malın tamir süresi 20 iş gününü, binek otomobil ve kamyonetler için ise **30 iş gününü** geçemez. Bu süre, garanti süresi içerisinde mala ilişkin arızanın yetkili servis istasyonuna veya satıcıya bildiri tarihinde, garanti süresi dışında ise malın yetkili servis istasyonuna teslim tarihinden itibaren başlar. Malın arızasının **10 iş günü** içerisinde giderilememesi halinde üretici veya ithalatçı; malın tamiri tamamlanincaya kadar, benzer özelliklere sahip başka bir malı tüketicinin kullanımına tahsis etmek zorundadır. Malın garanti süresi içerisinde arızalanması durumunda, tamirde geçen süre garanti süresine eklenir.

7. Malın kullanma kılavuzunda yer alan hususlara aykırı kullanılmasında kaynaklanan arızalar garanti kapsamı dışındadır.

8. Tüketici, garantiden doğan haklarının kullanılması ile ilgili olarak çıkabilecek uyuşmazlıklarda yerleşim yerinin bulunduğu veya tüketici işleminin yapıldığı yerdeki Tüketici Hakem Heyetine veya Tüketici Mahkemesine başvurabilir.

9. Satıcı tarafından bu Garanti Belgesinin verilmesi durumunda, tüketici Gümrük ve **Ticaret Bakanlığı Tüketicinin Korunması ve Piyasa Gözetimi Genel Müdürlüğüne** başvurabilir.

ARZUM

MAGICLEAN FORCE

AR 4200 ŐARJLI DİKEY ELEKTRİKLİ SÜPÜRGE

GARANTİ BELGESİ

BELGE NO: 0051

BELGE TARİHİ: 06/07/2015

İTHALATÇI FİRMA

UNVAN : ARZUM ELEKTRİKLİ EV ALETLERİ SAN. VE TİC. A.Ő.

ADRES : OTAKÇILAR CADDESİ NO: 78 KAT: 1 B BLOK NO: B1b
34050 EYÜP-İSTANBUL

TEL : (0212) 467 80 80 FAKS: (0212) 467 80 00

E-POSTA :

FİRMA YETKİLİ İMZASI:

ARZUM ELEKTRİKLİ
EV ALETLERİ SAN. VE TİC. A.Ő.

ÜRÜNÜN CİNSİ : ŐARJLI DİKEY ELEKTRİKLİ SÜPÜRGE

MARKASI : ARZUM

MODELİ : MAGICLEAN FORCE

TYPE NO : AR 4200

BANDROL VE SERİ NO :

TESLİM TARİHİ VE YERİ :

GARANTİ SÜRESİ : 2 YIL

AZAMİ TAMİR SÜRESİ : 20 İŐ GÜNÜ

SATICI FİRMA

UNVAN :

ADRES :

TEL - FAKS :

E-POSTA :

FATURA TARİH VE NO :

TESLİM TARİHİ VE YERİ :

TARİH, İMZA VE KAŐE :

Bu belgenin kullanılması 6502 sayılı Tüketici Korunması Hakkında Kanun ve bu kanuna dayanılarak yürürlüğe konulan Garanti Belgesi Uygulama Esaslarına Dair Tebliğ uyarınca Arzum Elektrikli Ev Aletleri San.ve Tic. A.Ő. tarafından hazırlanmıştır.

ARZUM

ARZUM MÜŞTERİ HİZMETLERİ
0850 222 1 800

www.arzum.com

AR 4200-100919

GENEL DAĞITICI
ARZUM ELEKTRİKLİ EV ALETLERİ SAN. VE TİC. A.Ş.
Otakçılar Caddesi No: 78 Kat: 1 B Blok No: B1b
Eyüp 34050 İstanbul Türkiye
Tel: (0212) 467 80 80 Faks: (0212) 467 80 00

CE